

5. Подсоедините два входных шланга к разъему подачи воды.
(ВНИМАНИЕ: проверьте отсутствие утечки)

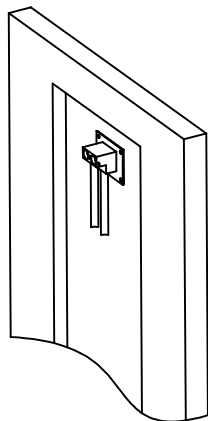

6. Просверлите прямоугольное отверстие размером 65 * 30 мм в керамической плитке.

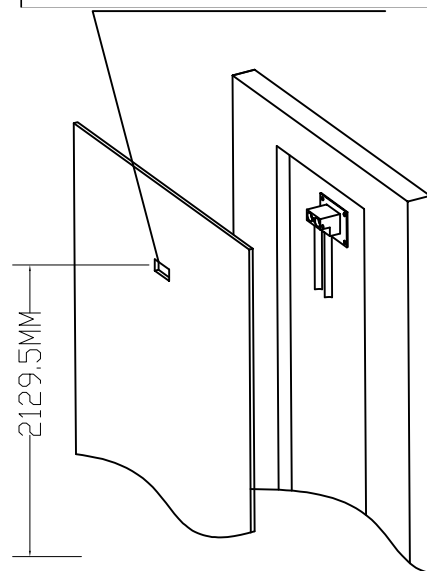

7. Вставьте винты подачи воды в скрытую часть стены.

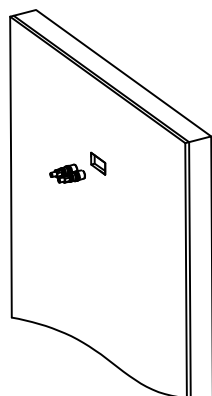

8. Направьте головной душ на соединитель подачи воды, используйте шестигранный гаечный ключ, чтобы завинтить его, пока головной душ не станет устойчивым.

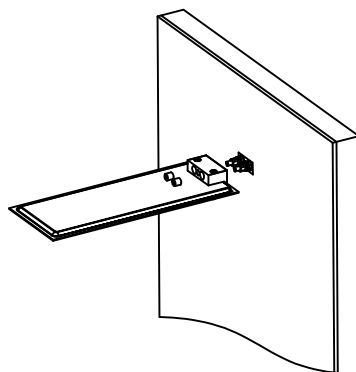

Инструкция по установке RGW SP-62 / SP-64

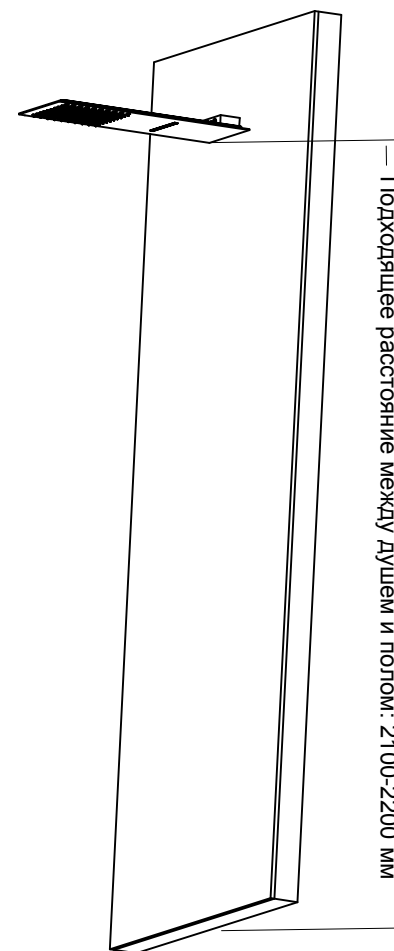

Для моделей

RGW SP-64



RGW SP-62



Подробный график головного душа

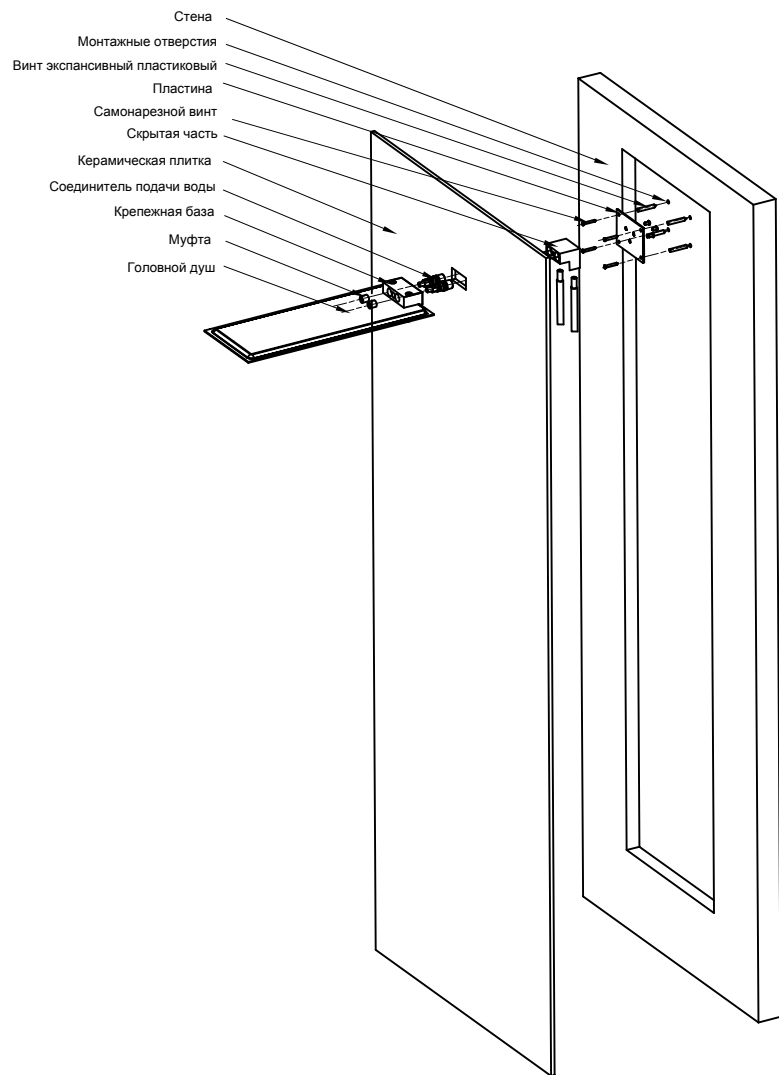

Этапы сборки

1. Просверлите четыре отверстия на стене. Диаметр: 8 мм, длина: 30 мм

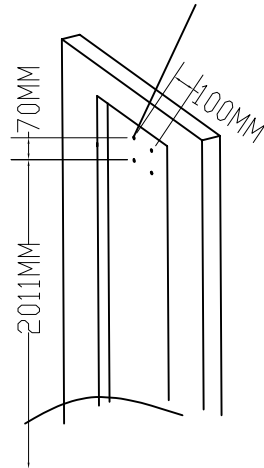

2. Вставьте 4 пластиковых экспансивных винта.

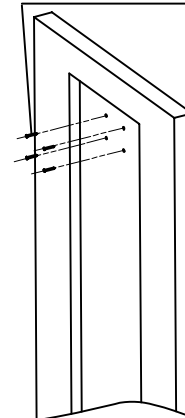

3. Закрепите пластину и затяните винты.

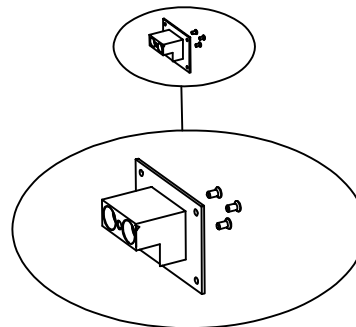

4. Используйте самонарезные винты, чтобы подсоединить скрытую часть к стене.

